

## ELEKTRA ELR-20- Upute za montažu

LCD digitalni temperaturni regulator omogućuje korisnicima da odaberu način rada; ručni ili ušteda energije. Ovim regulatorom može se upravljati električnim grijanjem.

Model	Max. opterećenje	Metoda mjerenja temperature
ELR 20	16 A	2 senzora kontrola temperature i limiter

### Karakteristike:

- jednostavna i brza montaža
- LCD zaslon
- niska potrošnja energije
- tjedno programiranje
- brze postavke temperature

### Tehnički podaci:

Napon napajanja: AC230V 50Hz

Standby (potrošnja u mirovanju): < 1W

Stezaljke: u jednu stezaljku može biti spojen najviše 2\*1.5mm<sup>2</sup> ili 1\*2.5mm<sup>2</sup>

Raspon temperature: 5÷90°C

Limitirani temperaturni raspon: 16÷60°C

Raspon temperature u okolini: -10÷55°C

Stupanj mehaničke zaštite: IP20

### Sučelje za prikaz i korisničke postavke

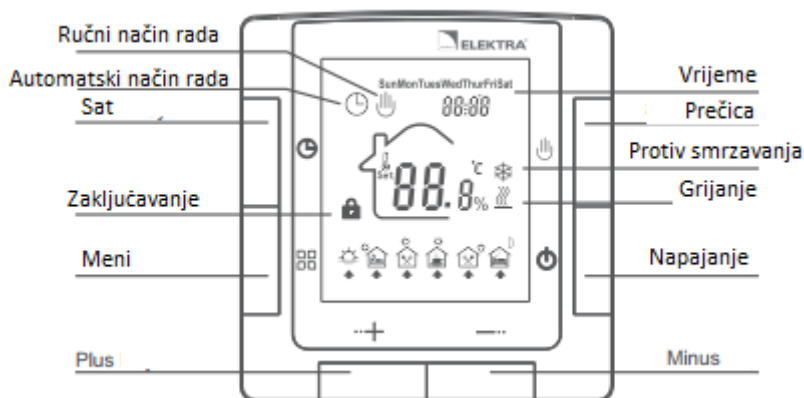

#### 1. ON/OFF

Pritisnite gumb  za paljenje / gašenje (ON/OFF)

#### 2. Postavke temperature

Pritisnite tipku + za povećanje vrijednosti ili pritisnite tipku - za smanjenje vrijednosti.

#### 3. Odabir moda Operation

Pritiskom na ovaj gumb  prebacujete se iz ručnog načina rada u automatski.

#### 4. Funkcija brzih postavki

Pritisnite tipku  za brzo postavljanje temperature. Ako je regulator trenutno u automatskom načinu rada, ulazi u privremeni način rada

#### 5. Programiranje automatskog moda

Pritisnite gumb  5s kako bi ušli u mod programiranja





#### 6. Funkcija postavki vremena











Držite tipku  za podešavanje vremena i dana u tjednu.

#### 7. Zaključavanje

Držite tipku + i - 5 sekundi za zaključavanje regulatora. Na isti način za otključavanje regulatora.

### Dodatne postavke

Ove postavke primjenjuju ovlašteni instalateri. Postavke su obično završene na početku montaže. Kad je regulator isključen istodobno pritisnite ključ ,   i uključite regulator kako bi pristupili ovim postavkama. Pritisnite ključ  za pomicanje između izbornika. Pritisnite ključ  za izlaz iz trenutnog načina rada.

Br. -	Simbol	Funkcija	Podešavanje po ključu + ili -
1		Kalibracija temperature	Podešavanje temperature
2		Odabir senzora	IN: zrak (podešeno), OUT; pod, ALL: zračni senzor sa ograničenjem temp.poda
3		Podešavanje maksimalne temperature poda	16 ÷ 60°C
4		Diferencija/ Histereza	0.5 ÷ 10°C
5		Funkcija protiv smrzavanja ON/OFF kad je regulator OFF	Raspon za paljenje je 5 ÷ 10°C
6		Podešavanje gornje granice temperature	Raspon postavki 5 ÷ 90°C
7		Odabir vikend dana i isključenje tjednog programa	Jedan dan, dva dana isključeno, bez vikenda, i isključenje tjednog programa
8		Brze postavke temperaturene vrijednosti	Max. vrijednost: najviša postavljena temp.; Minimalna vrijed: 5°C
9		ON/OFF odabrani status	DN: Regulator održava isti status kada napajanje isključeno i ponovno uključeno OFF: kontroler je u isključenom stanju kada je napajanje isključeno i ponovno uključeno (zadano)
10		Vraćanje na tvorničke postavke	Pritisnite ključ + 5 sekunda

## Načini rada ukratko

### **Ručni način rada**

Termostat radi prema ručno postavljenoj temperaturi neovisno o programiranoj temperaturi.

### **Automatski način rada**

Tjedno programiranje. Vi možete postaviti 6 perioda i za svaki period temperaturu za svaki dan u automatskom načinu rada. Periodi, temperature i dani vikenda mogu se programirati prema želji korisnika.

### **Privremeni način rada**

Termostat se može privremeno za jedan proizvod isključiti iz automatskog načina rada prebaciti na ručni način rada. U narednom periodu automatski se vraća na automatski način rada.











## Greška senzora:

ER1 na zaslonu znači da je ugrađeni senzor неисправan

ER2 znači da je podni senzor неисправan

## Programiranje događaja

Držite tipku  najmanje 5 sekundi za prijelaz u mod programiranja.

Opcija	Događaj	Simbol	Određeno vrijeme	Promijena	Određena temperatura	Promijena
 	Radni dani	1	 06:00	+	20°C	+
		2	 08:00		15°C	
		3	 11:30		15°C	
		4	 12:30		15°C	
		5	 17:00		22°C	
		6	 22:00		15°C	
	Vikend	1	 08:00	-	22°C	-
		2	 22:00		15°C	

## Vanjske dimenzije

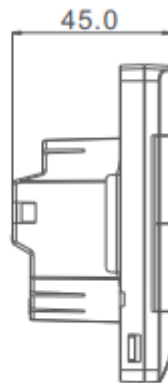
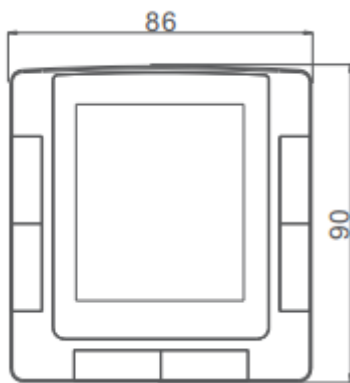

Mjera: mm

## Montaža

1. Umetnite odvijač s ravnim vrhom u utore na obje strane regulatora i lagano ga izvucite



2. Uklonite metalne držače na poleđini regulatora laganim guranjem prema dolje

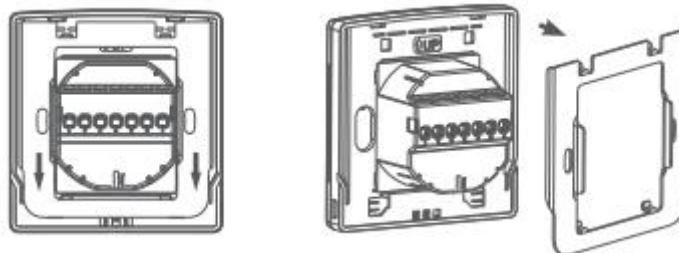

3. Učvrstite metalni okvir u instalacijsku kutiju i spojite vodiče direktno prema dijagramu spajanja

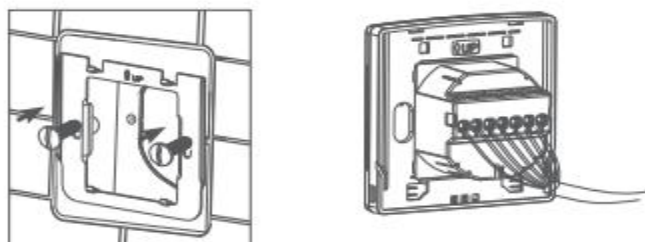

4. Nakon što završite spajanje stavite poklopac regulatora i stegnite vijak za učvršćivanje

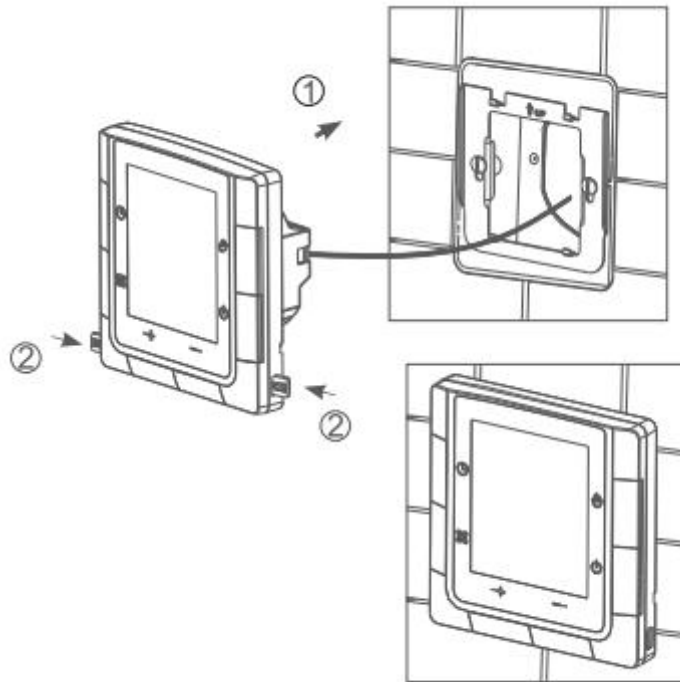

#### Napomena:

- Napajanje mora biti isključeno tijekom montaže.
- Molimo spojite vodiče pravilno prema spojnoj shemi
- Preporučena visina 1,4 m, odnosno na istoj razini kao i drugi zidni prekidači.
- Nemojte postavljati regulator u slabo prozračene prostore ( npr u kut , iza vrata)
- Stavite ga na poziciju zaštićenu od jakog strujanja zraka i drugog izvora topline ili hladnoće
- Spriječite prodor vode i ostalih elemenata koja bi uzrokovala oštećenja u regulatoru temperature

#### Spajanje vodiča:

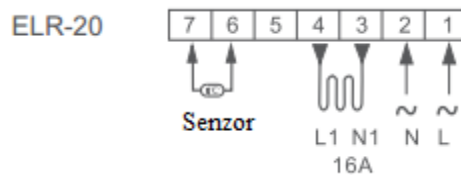

#### Napomena:

Ovaj regulator može se koristiti s punim opterećenjem na mjestu gdje visina nije veća od 2500m.

Za postrojenja između 2500m i 4200m max. vanjsko opterećenje ne smije premašiti 80% preporučene snage.

## ČUVAJMO OKOLIŠ

Zbrinjavanje ovog proizvoda u sustavu zbrinjavanja električnog otpada je zakonska obveza posjednika (kupca). EE otpad mora se odvojiti od ostalog otpada. Posjednik može pozvati ovlaštenog skupljača za preuzimanje otpada težeg od 30 kg, koji je obvezatan u roku od 30 dana doći na adresu kupca i bez naknade preuzeti EE otpad. Otpad lakši od 30 kg, posjednik može predati u trgovinu, u kojoj kupuje novi sličan proizvod.

Oprema koju je obvezatno zbrinuti kao EE otpad označena je slijedećim simbolom:



Simbol na opremi koji označava obvezatno zbrinjavanje električnog i elektroničkog otpada. Sustav odvojenog priključivanja EE otpada uspostavljen je zbog ponovne uporabe, zbrinjavanja i zaštite okoliša ljudi.

Hvala što brinete o okolišu!

## Štedimo energiju ...

Električni regulator temperature ELR 20 u potpunosti odgovara na zahtjeve današnjice.

Primjenom elektroničkih programabilnih termostata možemo ostvariti uštedu energije do 25%.

Zahtjevi današnjice za racionalnim raspolaganjem energetske resursa, prisiljavaju nas da programiramo grijanje te smanjimo rasipanje i potrošnju energije.

---

### Distributer:



Matice hrvatske 9a, 21000 Split

Tel.: 021 54 90 85

Fax: 021 54 46 91

E-mail: [prodaja@stipsa.hr](mailto:prodaja@stipsa.hr)

[www.stipsa.hr](http://www.stipsa.hr)

### Proizvodi:



ul. Marynarska 14

02-674 Warszawa, Poland

Tel. (+48 22) 843 32 82

e-mail: [office@elektra.eu](mailto:office@elektra.eu)

[www.elektra.eu](http://www.elektra.eu)

**EC Declaration of Conformity**

No. A/50/2016

**ELEKTRA Sp.J.**  
**ul. K. Kamińskiego 4 05-850**  
**Ożarów Maz.**  
**Poland**

declares under our sole responsibility that the products:

**Electronic Temperature Controller**  
**type ELEKTRA ELR 20**

are in conformity with the provisions of the following EC directives:

**LVD 2014/35/EU****Low Voltage Directive**

of the European Parliament and of the Council of 26 February 2014

on the harmonisation of the laws of the Member States relating to the making available on the market of electrical equipment designed for use within certain voltage limits

**RoHS 2011/65/EU****Restriction of the use of certain hazardous substances**

of the European Parliament and of the Council of 8 June 2011 on the restriction of the use of certain hazardous substances in electrical and electronic equipment

**EMC 2014/30/EU****Electromagnetic Compatibility Directive**

of the European Parliament and of the Council of 26 February 2014

on the harmonisation of the laws of the Member States relating to electromagnetic compatibility

and following European Standards and/or technical specifications:

**EN 60730-1 EN 60730-2-9**

confirmed by internal tests and appropriate tests performed by the manufacturer and his Declaration of Conformity.

Year in which the CE marking was affixed: **16**

Ożarów Mazowiecki, 2016-10-01

Quality Manager

Romuald Pielac



Telephone (+4822) 843 32 82  
Fax (+4822) 843 47 52  
e-mail: info@elektra.eu  
http:// www.elektra.eu

ELEKTRA  
ul. K. Kamińskiego 4  
05-850 Ożarów Maz.  
Poland



# EC IZJAVA O SUKLADNOSTI

br.: A/50/2016

HR

**ELEKTRA Sp.J**  
**ul. Kamińskiego 4 05-850**  
**Ożarów Maz.**  
**Poland**

Pod punom odgovornošću izjavljujemo da je proizvod:

## **Elektronički regulator temperature** **tip ELEKTRA ELR-20**

Je u skladu s odredbama sljedećih EC direktive (a):

### **LVD 2014/35/EU**

Direktiva Europskog parlamenta i Vijeća od 26. veljače 2014 o usklađivanju zakona država članica koji se odnose na električnu opremu za uporabu unutar određenih naponskih granica (kodificirana verzija)

### **RoHS 2011/65/EU**

Direktiva Europskog parlamenta i Vijeća od 8. lipnja 2011. o ograničenju uporabe određenih opasnih tvari u električnoj i elektroničkoj opremi

### **EMC 2014/30/EU**

Direktiva Europskog parlamenta i vijeća od 26. veljače 2014 o usklađivanju zakona država članica koji se odnose na elektromagnetsku kompatibilnost.

Harmonizirani standardi za pokazivanje sukladnosti s bitnim zahtjevima u određenim smjernicama:

### **EN 60730-1 EN 60730-2-9**

Godina u kojoj se dodjeljuje znak CE: 16

Ożarów Mazowiecki, 2016-10-01

Romuald Pielacha

---

Voditelj kvalitete



